



REACTOR® 3

Gracos bästa elektriska Reactor-enheter
för sprutskums- och polyureatillämpningar.



BEPRÖVAD KVALITET. LEDANDE TEKNOLOGI.



DET FINNS INGET SOM GRACOS ELEKTRISKA REACTOR

Erfarna entreprenörer vet skillnaden. Gracos utbud av professionella elektriska Reactor-enheter för sprutskums- och polyureatillämpningar är solida investeringar som presterar tillförlitligt, år efter år.



Prestanda med automatiserat korrekt blandningsförhållande

I Reactor 3-systemet kan alla komponenter från fat till pistol anslutas helt och hållet. Gracos elektriska Reactor 3 kommunicerar med alla komponenter för perfekt styrning av blandningsförhållande, utmatning av material, temperaturstyrning med mera, vilket garanterat ger bästa möjliga prestanda samtidigt som risken för undermåliga resultat eller hälsorisker minskas.



Snabbare, lättare och enklare

Reactor 3-systemet är en dröm att arbeta med. Du får mer gjort med mindre ansträngning. Pekskärmen underlättar användning och övervakning. Du kan enkelt flytta runt hela riggen så att du alltid har den till hands där du behöver den, tack vare reaktorns minskade vikt, storlek och strömförsörjningsbehov.



Optimera produktivitet och lönsamhet

Med Reactor 3 kan du optimera produktiviteten och uppnå konsekvent hög avkastning med mindre spill. Dessutom blir startkostnaderna lägre tack vare en mindre generator, kompressor och rigg. Fjärrstyrning och fjärrövervakning, snabba pumpväxlingar och mindre stilleståndstid under arbetet innebär avsevärt ökad produktivitet.



ENDAST GRACO LÖSNINGAR SOM HÅLLER IGÅNG DIN SPRUTNING



DET ENDA HELT ANSLUTNA FAT-TILL-PISTOL-SYSTEMET

- Maximera dina fördelar och skydd med tillämpningsintelligens
- Gör det möjligt för nybörjare inom sprutmålning att uppnå professionella resultat
- Intelligens som behåller rätt förhållande och förbättrar utbytet



MAXIMERA PRODUKTIVITETEN MED FJÄRRKONTROLL OCH ÖVERVAKNING

- Fjärrstyr din maskin med Reactor Connect-appen
- Enkel övervakning och felsökning med instrumentpaneler som visar realtidsinformation för din flotta
- Effektivisera ditt företag med jobbrapporter och dataanalys



SNABBA BYTEN FÖR ATT SLUTFÖRA JOBB SNABBARE

- Flytta pumpen mellan olika fat snabbt och enkelt
- Flytta enkelt din pump i riggar med låg takhöjd
- Gör det möjligt att snabbt och enkelt bygga om pumpar



EXKLUSIV ELEKTRISK ÖVERFÖRINGS-PUMPTEKNIK

- Kommunicerar med Reactor-enheten för förbättrad förhållandesäkring och utbyte
- Stängs av automatiskt när du får slut på material
- Övervakar inloppstrycken och självjusterar för att optimera materialmatningen
- Tyst drift



STARKARE, LÄTTARE UPPVÄRMNINGS SLANG MED SNABBARE UPPVÄRMNING

- Oberoende A- och B-temperaturkontroll för förbättrad tryckbalansering och avkastning
- Längre livslängd och förbättrad tillförlitlighet med ny robust slangkonstruktion
- Interna eller externa uppvärmda alternativ för att uppfylla alla dina behov



OAVSETT TILLÄMPNINGSSOMRÅDE HAR GRACO DEN LÖSNING DU BEHÖVER

Oavsett om du jobbar med skumsprutning eller polyureabeläggning ser Graco Reactor® till att du klarar jobbet med glans! Gracos Reactor 3-serie kan användas från små isoleringsjobb i bostäder till vattentätning av stora däck. Finns i Standard-, Pro- eller Elite-serien - vi har rätt utrustning för att möta dina behov.

Standard-serien: Tillförlitlighet i vardagen och enkel drift för tuffa miljöer eller nystartade företag

Pro-serien: Förbättra sprutresultat, begränsa underhållet och spåra din prestation för att slutföra fler och större projekt

Elite-serien: Utvidga och övervaka din egen eller dina teams sprutkapacitet fullt ut, skydda kemikalieförhållandet och förbättra utbytet för att gynna ditt företags prestanda och spara tid.

Reactor 3 är inte bara en ny doserare. Graco har utvecklat en helt ny plattform som kan kopplas från fat-till-pistol. Utöver den nya doseraren har Graco utvecklat nya internt och externt uppvärmda slangar (Xcelerator), nya pneumatiska (T4) eller elektriska matningspumpar (Core) som innehåller ProConnect-teknik och som kan kommunicera med Reactor-enhetens doserare. Reactor 3-serien är modulär och låter dig välja och kombinera rätt serie av Reactor, typ och längd på uppvärmda slangar och matningssystem (elektriskt/pneumatiskt) som bäst tjänar ditt företags - och applikationsbehov.

Toppen av sortimentet – den fullt anslutna Graco Reactor 3 Elite med internt uppvärmda slangar och Core elektriska matarpumpar är världens mest avancerade sprutskums-/polyureasystem. Med anslutning från fat till pistol kan du kontrollera värme, tryck och flöde exakt.



CORE NYA CORE E1 - PATENTSÖKT. ÖVERFÖRINGSPUMPAR

Designade för att optimera utmatat material och minimera stilleståndstiden. Mer tystgående än dina typiska pneumatiska pumpar, samtidigt som de kan kommunicera med Reactor 3 för att skapa ett helt uppkopplat system.

På bilden visas ett system av Elite-modellen

Standard- och Pro-modellernas maskinvara kan uppgraderas för att möjliggöra aktivering av Katalyst System Intelligence.

Reactor 3

NY REACTOR 3 ELEKTRISK DOSERARE PATENTSÖKT.

Reactor 3 elektrisk doserare är enkel att använda och underhålla och arbetar snabbt och effektivt. Välj din serie; från enkla Standard-enheter till Elite-enheter som kan kommunicera med hela systemet för att förbättra prestanda och utbyte.

ReactorConnect

REACTOR CONNECT PATENTERAD

Styr ditt system med Reactor Connect och bli mer produktiv. Få tillgång till din Reactor-enhet direkt från pistolen. Övervaka och justera din doserare och fortsätt att spruta. Inget krångel. Det betyder att du kan få mer gjort under dagen med mindre stillestånd och med rapporter och bevis på ditt kvalitetsarbete!

Xcelerator

NY XCELERATOR UPPVÄRMD SLANG PATENTSÖKT.

Internt eller externt uppvärmda slangar är oberoende temperaturkontrollerade. De internt uppvärmda slangarna har 40 % snabbare uppvärmningstider och är 10 % lättare än den traditionella externt uppvärmda slang. Slangar finns nu i längder på 15 meter och 30 meter för att minimera vikt och vätskeanslutningar.

DET ENDA HELT ANSLUTNA SYSTEMET FRÅN FAT-TILL-PISTOL

Reactor 3 Elite-modell med Core E1 överföringspumpar är nödvändiga för att aktivera Katalyst System Intelligence.

MER INFORMATION FINNS PÅ GRACO.COM/REACTOR3

VILKET SYSTEM PASSAR DIG BÄST?

Lätt att uppgradera. Lägg till Elite-funktioner senare när ditt företag växer.

Köp det Reactor 3-system som passar ditt företag just nu och lägg till fler funktioner längs vägen. Reactor 3-linjen låter dig börja med en Standard- eller Pro-modell och uppgradera till Elite-kapacitet när som helst.

VÄLJ DIN PRESTANDANIVÅ

Alla affärsbehov är olika

Reactor 3 har en prestandapunkt för att uppfylla alla affärsbehov. Oavsett om du precis har startat ditt företag och vill ha en pålitlig maskin till ett rimligt pris eller har ett etablerat företag och vill utöka din kapacitet och förbättra din produktivitet, har vi en maskin som uppfyller dina behov.

VÄLJ DEN REACTOR 3-MODELL SOM PASSAR DIG BÄST



Pekskärm ADM
Borstlös motor
Aktiv ISO-smörj pump
Datanedladdning (med USB)
Små återcirkulationsventiler
Enkla Y-silar

Programvara:

- Oberoende A- och B-slangvärme
- Motståndskontrolläge (RCM)



Alla funktioner i Standard PLUS...

Alternativ för större värmare
Stora lättåtkomliga inloppsfilter
Cellulär Reactor Connect-modul
Stora återcirkulationsventiler
Fatnivåstickor

Programvara:

- Automatisk tryckbalansering
- Strömhantering
- Automatiska cellulära programvaruuppdateringar



Alla funktioner i Pro PLUS...

Katalyst full systemkontroll
Förhållandesäkring
Inloppstemperatur- och trycksensorer
Generatorinstrumentpanel
Optimerad för Core E1-överföringspumpar

Programvara:

- Smart Control
- Smart Supply

SPRUTSKUMSALTER-NATIV

ALTERNATIV FÖR POLYUREA

DOSERARE	STANDARD		PRO		ELITE	
MODELL	E-20	E-30	E-20	E-30	E-20	E-30
MOTOR	1.8 HP Borstlös	2.5 HP Borstlös	1.8 HP Borstlös	2.5 HP Borstlös	1.8 HP Borstlös	2.5 HP Borstlös
MAX. FLÖDE	9 kg/min	13,6 kg/min	9 kg/min	13,6 kg/min	9 kg/min	13,6 kg/min
MAX. TRYCK	140 bar (2 000 psi)	140 bar (2 000 psi)	140 bar (2 000 psi)	140 bar (2 000 psi)	140 bar (2 000 psi)	140 bar (2 000 psi)
PRIMÄR VÄRME	7 kW Enk. block	10 kW Enk. block	7 kW Enk. block	10 kW Enk. block	10 kW Enk. block	15 kW Dubbla block
MAX. SLANGLÄNGD	67m	97m	67m	97m	67m	97m

DOSERARE	STANDARD		PRO		ELITE	
MODELL	E-XP1	E-XP2	E-XP1	E-XP2	E-XP1	E-XP2
MOTOR	1.8 HP Borstlös	2.5 HP Borstlös	1.8 HP Borstlös	2.5 HP Borstlös	1.8 HP Borstlös	2.5 HP Borstlös
MAX. FLÖDE	5,7 l/min	7,6 l/min	5,7 l/min	7,6 l/min	5,7 l/min	7,6 l/min
MAX. TRYCK	206 bar (3000 psi)	240 bar (3500 psi)	206 bar (3000 psi)	240 bar (3500 psi)	206 bar (3000 psi)	240 bar (3500 psi)
PRIMÄR VÄRME	10 kW Enk. block	15 kW Dubbla block	10 kW Enk. block	15 kW Dubbla block	10 kW Enk. block	15 kW Dubbla block
MAX. SLANGLÄNGD	67m	97m	67m	97m	67m	97m

VAD SOM INGÅR I VARJE PAKET:

PAKTERALTERNATIV	STANDARD	PRO	ELITE
PAKET MED EXTERNT UPPVÄRMDA SLANGAR (EH) ÄR TILLGÄNGLIGT	Ja	Ja	Ja
PAKET MED INTERNT UPPVÄRMDA SLANGAR (IH) ÄR TILLGÄNGLIGT	Ja	Ja	Ja
VIPPSLANGENS LÄNGD INGÅR I PAKETEN	3 m vippslang i EH-paket, 6 m vippslang i IH-paket	3 m vippslang i EH-paket, 6 m vippslang i IH-paket	6 m vippslang
ARTIKLAR SOM INGÅR I ENKELSLANGPAKETET	Reactor, vippslang, 1-15 m slang	Reactor, vippslang, 1-15 m slang	Reactor, vippslang, 1-15 m slang, eng. CAN-kabel
ARTIKLAR SOM INGÅR I MULTISLANGPAKETET	Reactor, vippslang, 2-30 m slangar	Reactor, piskslang, 2-30 m slangar	Reactor, vippslang, 2-30 m slangar, eng. CAN-kabel

SPRUTSKUMSFLÖDESSCHEMA

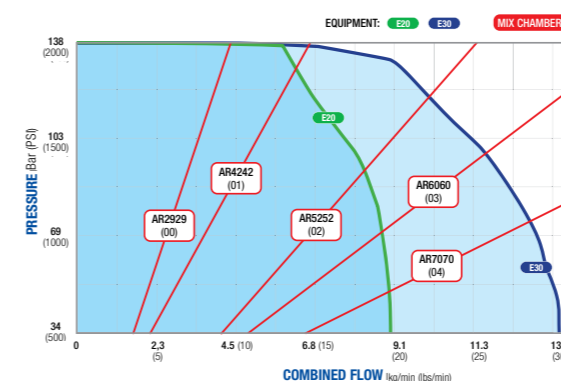

POLYUREAFLÖDESSCHEMA

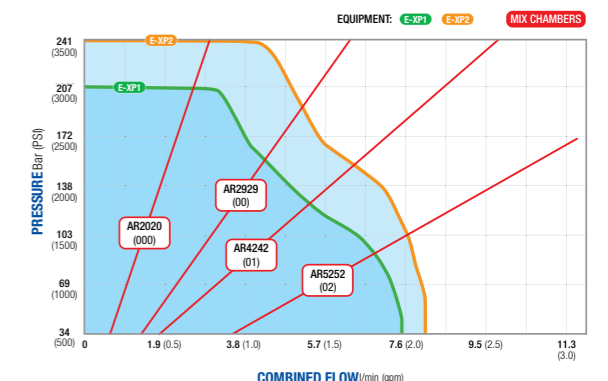

REACTOR 3 ELEKTRISK DOSERARE

Spruta med självförtroende

Uppgradera din rigg med en kraftfull NY Reactor 3-doserare, byggd med avancerade funktioner för sprutskumstillämpningar. Reactor 3 är konstruerad för att kommunicera med hela systemet för att förenkla operatörens arbete, optimera sprutparametrar och maximera produktiviteten.

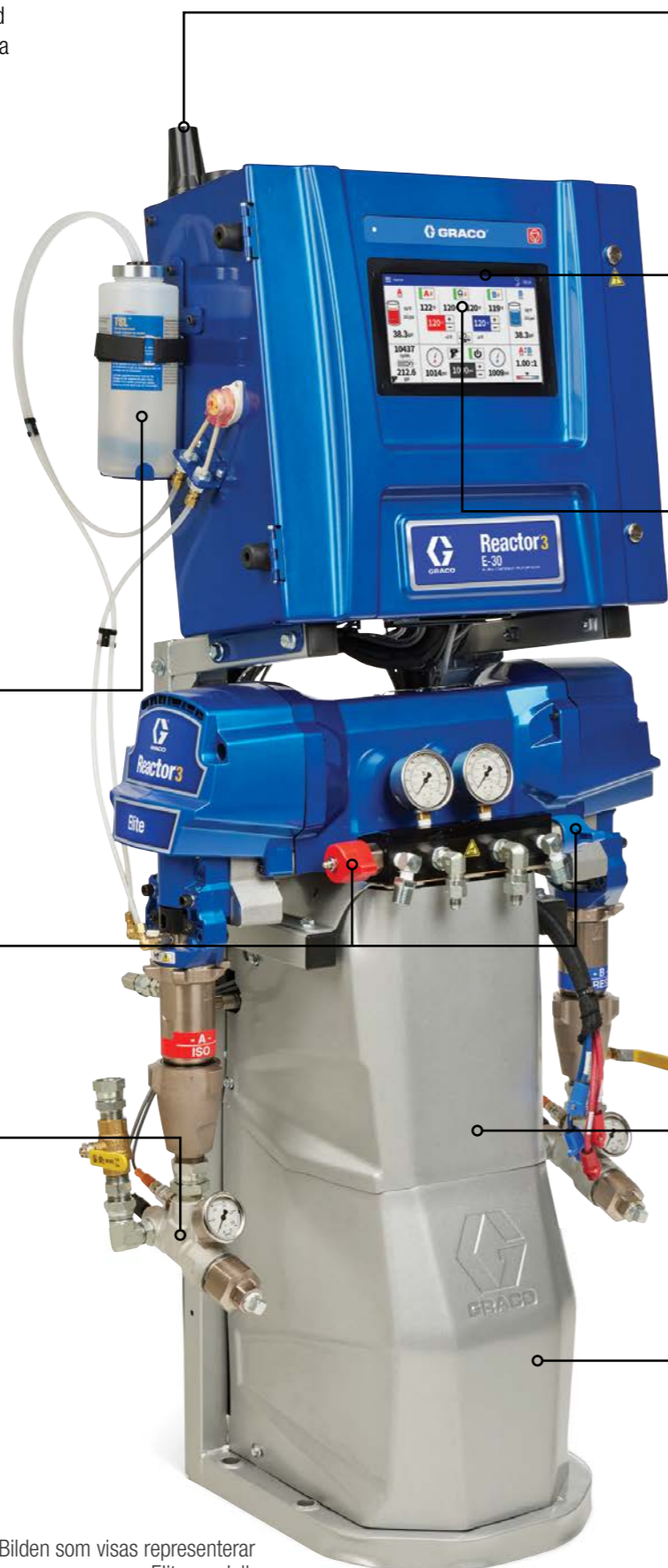

NY ISO-SMÖRJUMP

- Aktivt ISO-smörjsystem med peristaltisk pump
- Automatisk tidsinställd cirkulation förbättrar TSL-livslängden
- Minskat underhåll (inga backventiler)
- Ny större ISO-smörjflaska som är lätt att byta

NYTT VÄTSKEGRENRÖR

(endast Pro- och Elite-serier)

- Ny design med sidomonterade vätskeventiler för enklare vridning och kontroll

NYA INLOPPSFILTER

(endast Pro- och Elite-serier)

- Ny design som är lätt att underhålla
- 2X större filteryta
- Separata temperatur- och trycksensorer för mer exakta temperaturavläsningar (endast Elite-serier)

REACTOR CONNECT

(endast Pro- och Elite-serier)

- Instrumentpanel och rapporter i realtid via mobilanslutning
- Förbättrad cellulär antenn
- Ny GPS-antenn
- GPS-position tillgänglig i Reactor Connect

NY ADM (ADVANCED DISPLAY MODULE) MED PEKSKÄRM

- Stort nytt pekskärmgränssnitt
- Intuitiv drift och navigering
- Alla sprutoperationer från en enda skärm

NY OBEROENDE SLANGKONTROLL

- Styr A- och B-material till olika temperaturer för förbättrad tryckbalansering
- Optimerar utbytet

NY AVANCERAD ELEKTRISK DESIGN

- Borstlös motor för förbättrad tryck/flödesprestanda
- Nya temperaturkontrollkort för oberoende slangvärme
- Spänningsbyglar för enkel växling mellan spänningar
- Robusta UL-listade elektriska slanganslutningar som är färgkodade och nycklade för felsäker montering
- Nyhet exklusivt för Reactor 3: anslut till Tier 4-motorer för ADM-motordiagnostik (endast Elite-serier)

OVALA VÄXELFLÖDESMÄTARE

(under hölje) (endast Elite-serier)

- Verifierar vätskeförhållandet
- Ger förhållandedata i realtid: visas på ADM och Reactor Connect
- Noggrann för ett brett spektrum av vätskeviskositeter

REDUCERAD STORLEK

- Minskat fotavtryck ger ytterligare plats i din rigg
- Kompakt design skyddar flödesmätarna och slanganslutning från att skadas i din rigg

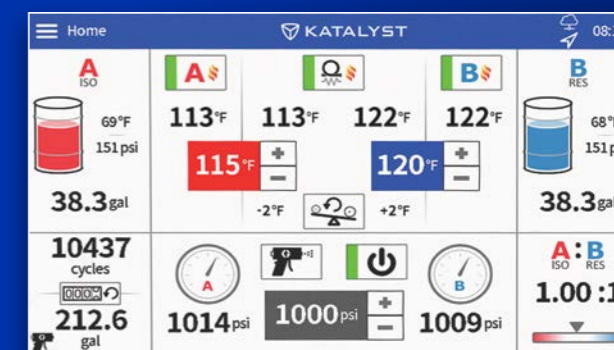

NYA AVANCERADE PROGRAMVARU-FUNKTIONER

- **Katalyst:** Reactor-intelligens från fat till pistol. Systemkommunikation och kontroll som förbättrar prestanda, förhållande och utbyte. (Kräver Elite Reactor parad med Core E1-pumpar)
- **Automatisk tryckbalansering:** Reactor-enheten justerar automatiskt temperaturerna för att optimera vätsketrycken och maximera utbytet. (Endast Pro- och Elite-serien)
- **Avstängning av matningspump:** Stänger av enheten automatiskt när du får slut på material. Förhindrar luft från att komma in i systemet som kan orsaka problem med avvikande proportioner. (Kräver Core E1-pumpar)
- **Smart Supply:** Övervakar och justerar automatiskt vätskeinloppstrycken för att kompensera för material med hög viskositet (t.ex. Kalla material) för att hålla igång sprutningen med rätt förhållande. (Kräver Elite Reactor parad med Core E1-pumpar)
- **Smart Control:** mjukvara som övervakar inloppstrycket och gör justeringar av motorhastigheten på Reactor-enheten för att försöka förhindra felaktig utmatning. Speciellt i scenarier med hög volym och små pneumatiska matarpumpar. (Endast Elite-serien)
- **Läget för resistansstyrning:** Övervakar och kontrollerar slangtemperaturerna noggrant utan krångel med vätskesensorer och RTD-kablar.
- **Strömhantering:** Välj önskad värmeeffekt för minskad strömförbrukning. (Endast Pro- och Elite-serien)
- **Cellulära programuppdateringar:** Håll dig automatiskt uppdaterad med den senaste Reactor-programvaran. (Kräver Reactor Connect) (endast Pro- och Elite-serier)
- **Jog-nedräkningstimer:** Mata in ett cykelräknevärde och låt maskinen köras och stängas av efter det exakta värdet för att hjälpa till att spola systemet exakt

* Bilden som visas representerar en Elite-modell.

* Maskin- och programvarusatser finns tillgängliga för att uppdatera en Standard-modell till Pro eller Elite

NY PEKSKÄRMSKONTROLL

Lättare att kontrollera och komma åt information

Det nya större gränssnittet ger enkla pekskärmsoperationer och gör Reactor-enheten lätt att använda. All nödvändig sprutinformation och kontroll finns på en skärm, vilket gör det intuitivt och lätt att förstå. Nya inställningsmenyer erbjuder fler kontroller än någonsin för ägare och chefer för att optimera maskinen för deras affärsbehov. För sprutan/operatören - den enda startskärmen är tillräcklig för att manövrera maskinen. Extra funktioner och avancerade inställningar kan lösenordsskyddas för besättningar och operatörer.

Oberoende slangtemperaturer

- Slangtemperaturerna följer A- och B-materialbörvärdena för att hjälpa till att optimera din sprutbild och materialutbyte

Inloppsmaterialintelligens

- Se snabbt temperatur, tryck och återstående volym av A- och B-material

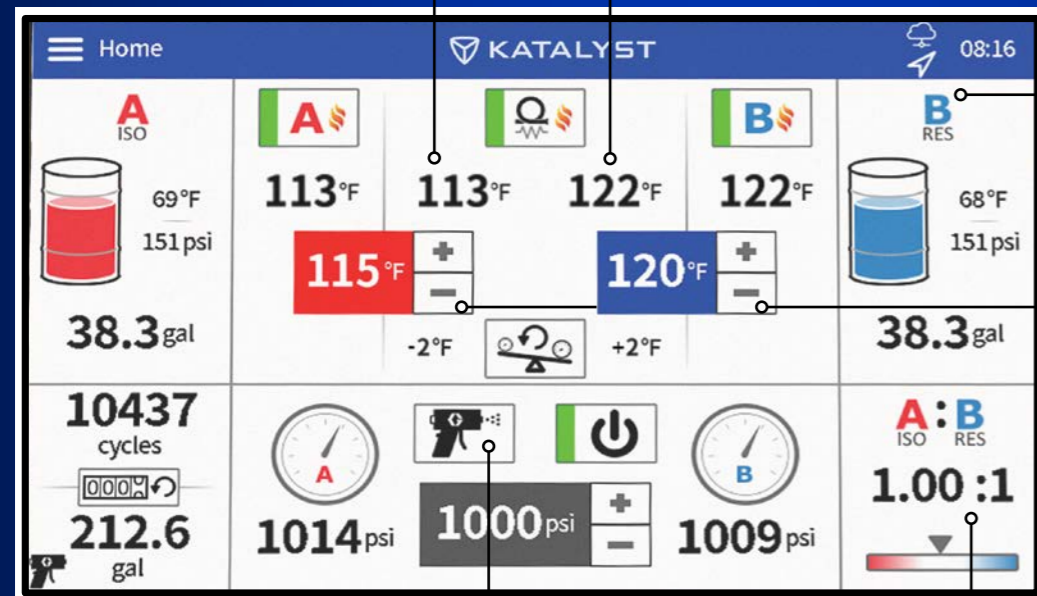

Systemlägen

- Växla snabbt mellan sprut-, återcirkulations- och parkeringslägen med en enda knapptryckning

Förhållandesäkring

- När du är utrustad med flödesmätare kan du se förhållandets prestanda i realtid

A- och B-vätske-temperaturbörvärden

- Förenklad drift med endast två temperaturbörvärden
- Med oberoende uppvärmda slangar värms A- och B-materialen upp till dina exakta A- och B-temperaturbörvärden

* Bilden som visas representerar en Elite-modell.

REACTOR CONNECT

Fjärrövervakning är alltid inom räckhåll

Funktionerna i Reactor Connect-appen är avsedda för både den som sprutar och den som äger/ansvarar för maskinen. Håll koll på blandningsförhållanden, få meddelanden och visa data direkt i din smartphone. Som ett resultat kan ägare/chefer övervaka riggar, få tillgång till rapporter, felsöka problem var som helst och få besättningen tillbaka i arbete snabbt.

ReactorConnect

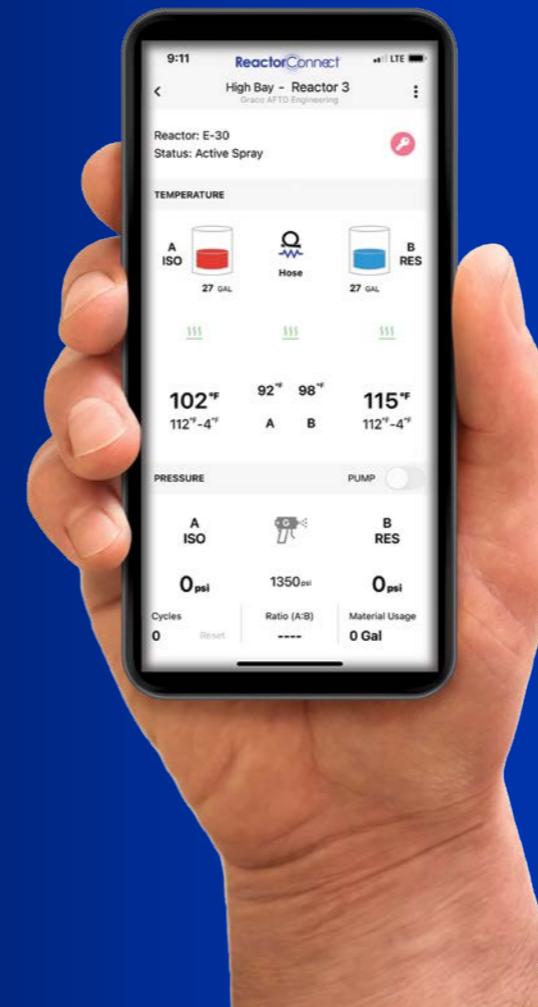

REACTOR-ENHETENS KONTROLLSKÄRM

Reactor Connect App

- Justera temperatur och tryckpunkter
- Visa fatnivåer
- Slå på/av värmezoner
- Visa och återställ cykelräknare/materialanvändning
- Slå på/av system
- Slå på/av pumpar
- Växla mellan sprutnings-, paerings- och jog-läge
- Visningsförhållande

INSTRUMENTPANEL FÖR MULTISYSTEM

Reactor Connect App

- Aktuell Reactor-status
- Daglig strömpåslagningstid
- Faktisk sprutningstid
- Daglig materialanvändning

ONLINE-GRÄNSSNITT

Reactor Connect-webbplats

- Skapa användarkonton, företagsprofiler och användare
- Tilldela Reactor-maskiner till ditt företag
- Avancerad Reactor-analys
- Kontrollera åtkomst
- GPS-platskartor
- Automatiserade sammanfattningsrapporter
- Anpassad rapportering

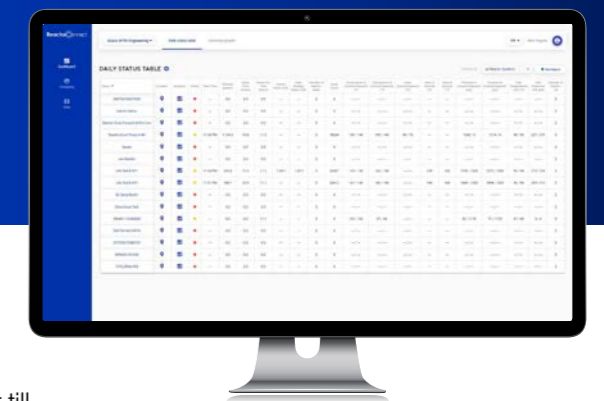

GRACO-EXPERTER VID DIN SIDA

Erfarna Graco-tekniker kan få åtkomst till ditt Reactor-system och felsöka problem åt dig på distans.

LÄGG TILL DIN DISTRIBUTÖR FÖR YTTERLIGARE HJÄLP

Reactor Analytics är ett utmärkt verktyg för att analysera maskinprestanda och snabbt diagnostisera möjliga problem. Lägg till din Graco-utrustningsdistributör till ditt Reactor Connect-företag så att de kan erbjuda sin hjälp.

KATALYSTKONTROLL FÖR REACTOR 3

Hjälper till att eliminera de vanligaste orsakerna till problem med felaktiga blandningsförhållanden

Katalyst, den nya programvaran Reactor 3, tillhandahåller systemintelligens på högsta nivå för att optimera sprutningen, eliminera problem med förhållandet och förbättra utbytet för att hjälpa till att leverera kvalitetsresultat varje gång.

 KATALYST

AKTIVERA KATALYST FÖR TOTAL SYSTEMINTELLIGENS

Katalyst-programvaran säkerställer att ditt system fungerar med de mest avancerade maskinvaru- och programfunktioner som finns tillgängliga, vilket gör att även förstagångssprutoperatörer kan uppnå resultat av professionell kvalitet.

KATALYST GER FULL KOMMUNIKATION OCH KONTROLL

- Kommunikation med Core E1-pumparna eliminerar nästan två av de vanligaste orsakerna till sprutning med felaktigt förhållande
- **Luft i vätskeflödet:** Med Katalyst kommer systemet automatiskt att stängas av när materialet tar slut så att luft inte kommer in i vätskeströmmen
- **Felaktig materialmatning till Reactor:** Katalyst justerar automatiskt kraften till pumparna för att alltid ge optimal materialtillförsel till Reactor-enheten. t.ex. hjälpa till att eliminera matningsproblem för kalla material
- Kommunikation med Xcelerator uppvärmda slangar möjliggör fullständigt oberoende A- och B-slangvärmejusteringar och möjlighet till automatisk tryckbalansering för förbättrat utbyte



SÅ HÄR AKTIVERAR DU KATALYST: Installationen är enkel

- 1 Installera Core E1-överföringspumpar på din nya Reactor 3 Elite-doserare
- 2 Slå på maskinen och bekräfta "Elektriska överföringspumpar" när du uppmanas till det.
Det var alltihop ... Nu är din Katalyst-programvara aktiverad

FÖRBÄTTRA DITT MATERIALUTBYTE MED KATALYST

Även en förbättring på 5 % av utbytet kan innebära stora besparingar för ditt företag. Beräkna hur mycket du kan spara med hjälp av kalkylatorn nedan:

MATERIALKOSTNAD PER UPPSÄTTNING	\$3 000
UPPSÄTTNINGAR PER ÅR	250
UPPSK. UTBYTESFÖRBÄTTRING	5 %
ÅRLIGA BESPARINGAR: (Kostnad/ uppsättning) x (uppsättningar/år) x (utbytesförbättring)	\$37 500

* Individuell utbytesförbättring kan variera.

* Standard- och Pro-modeller kan uppgradera maskinvara för att aktivera Katalyst System Intelligence.

CORE E1 ELEKTRISKA ÖVERFÖRINGSPUMPAR

Kraftfull, tystgående, smart

Häng med i flödet med Gracos revolutionerande NYA Core elektriska överföringspumpar; designade för att optimera materialförsörjningen och minimera stilleståndstiden. Tystare och billigare att använda än traditionella pneumatiska pumpar. De nya helt elektriska pumparna kan kommunicera med Reactor 3 för att ge dig ett helt anslutet system. Samtidigt, genom att minska luftförbrukningen i din sprutrigg med elektriska matningspumpar, minskar kompressorstorleken. Vilket i sin tur kommer att minska vikten, fotavtrycket och underhållskostnaderna.

CORE

NYHET - AVSTÄNGNING AV MATNINGSPUMP

Känner av när en trumma är tom och stänger automatiskt av överföringspumparna och Reactor 3-doseraren innan skada uppstår, inklusive luft som kommer in i systemet och kan äventyra förhållandet.

NYHET - SMART SUPPLY

Programvaran övervakar och justerar automatiskt Reactor 3-doseringsinloppstrycken för att optimera materialinmatning och förhållandeprestanda. Bibehåller inloppstrycket mellan 5,5-14 bar — ökar kraften till överföringspumpens elmotorer vid behov. Få smart försörjning när du använder Core E1-pumpar med en Reactor 3 Elite-modell.



Med vår exklusiva ProConnect-teknik kan du snabbt koppla bort motorn från pumpens underdel och enkelt överföra pumpen från fat till fat ... även i riggar med låg takhöjd. Du behöver inte längre betala mer för högre riggar eller behöva tippa fatet för att ta bort pumpen.

MUNSTYCKE: Ha en extra pumpunderdel installerad på din rigg för att göra fatbyten ännu snabbare och renare.



ANSLUTNINGAR PÅ ETT ENKELT SÄTT!

Att ansluta din motor till den pumpunderdelen blev precis lätt som en plätt.



1. Lossa T-handtaget
2. Öppna pumpklämman
3. Skjut på elmotorn för att ta bort den

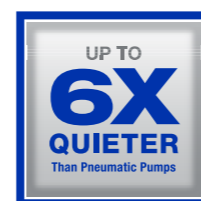

Det motsvarar att reducera ljudet i din rigg från att vara lika högt som en motorcykel till ljudet i en bil.

XCELERATOR UPPVÄRMDA SLANGAR

Snabbare att värma, lättare vikt, förbättrad flexibilitet

Gracos nya Xcelerator uppvärmda slangar ger dig fler alternativ och bättre kontroll än någonsin. Alla Xcelerator-slangar är designade för att ge fullständig oberoende A- och B-temperaturkontroll. Detta ger mer exakt tryckbalansering och förbättrat materialutbyte. Ny robust konstruktion ger längre livslängd och minskat underhåll.

Xcelerator

LÄTTA OCH ROBUSTA SLANGANSLUTNINGAR

Gracos nya elektriska kontakter är designade med användaren i åtanke

- 1 **Stift- och uttagskontakter**
 - Han-/honkontakter ger en stark, pålitlig elektrisk anslutning
- 2 **Packning och O-ringstättning**
 - Ger fuktsäker elektrisk anslutning
- 3 **Nycklad funktion**
 - Olika nycklar på A- och B-kontakter förhindrar felaktiga anslutningar

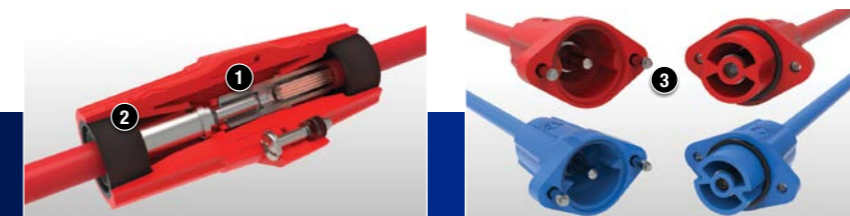

GRACOS NYA INTERNT UPPVÄRMDA SLANG HAR BRANSCHENS MINSTA, LÄTTASTE ANSLUTNINGAR

Den robusta, kompakta designen gör att värmeelementet kan komma in i/ut ur vätskeströmmen vid varje slangskarv utan att öka storleken eller vikten nämnvärt.

- 1 **Värmetråd**
 - Värmetråd är placerad i slangens ID för direkt materialkontakt och snabb uppvärmning
- 2 **Tätningmutter/hylsa/O-ring/bussning**
 - Dessa komponenter tillåter värmetråden att övergå ur vätska och ger en ordentlig tätning
- 3 **Krympkontakt**
 - Ansluter värmetråden till flertrådstråden som gör att slangströmmen kan anslutas mellan slangskarvarna

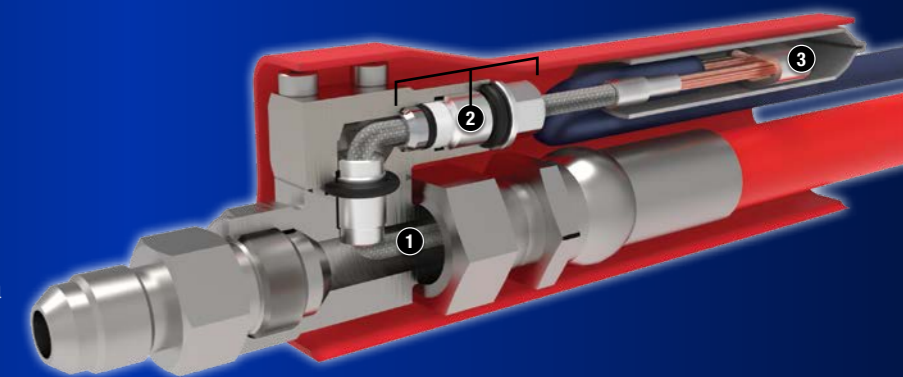

DESIGNAD FÖR SNABBHET OCH TILLFÖRLITLIGHET

- Helt oberoende A och B temperaturkontroll
- Internt och externt uppvärmda alternativ
- Finns i längderna 15 m och 30 m: Minimera vätske- och elektriska anslutningar
- Optimerad för motståndskontroll: Minskar underhåll och problem eftersom inga kablar eller FTS-sensorer krävs

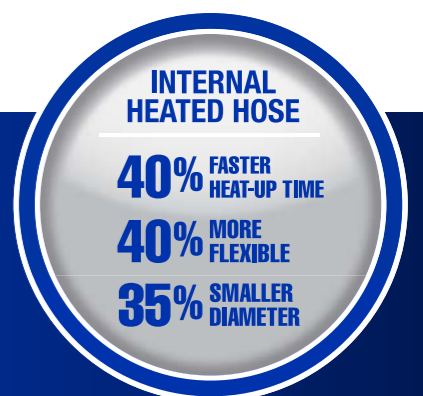

SPRUTSKUMSDOSERARE

POLYUREADOSERARE

Standard – Sprutskumsdoserare och paket



ESR310 visas

REACTOR 3 E-20

26R310 Reactor 3, E-20, Standard, 7k W värme

- ESR310 Paket: 15 m externt uppvärmd slang, 3 m vippslang
- EHR310 Paket: 15 m externt uppvärmd slang (4 st.), 3 m vippslang
- ISR310 Paket: 15 m int. uppvärmd slang, 6 m vippslang
- IHR310 Paket: 30 m int. uppvärmd slang (2 st.), 6 m vippslang

REACTOR 3 E-30

26R330 Reactor 3, E-30, Standard, 10 kW värme

- ESR330 Paket: 15 m externt uppvärmd slang, 3 m vippslang
- EHR330 Paket: 15 m externt uppvärmd slang (4 st.), 3 m vippslang
- ISR330 Paket: 15 m int. uppvärmd slang, 6 m vippslang
- IHR330 Paket: 30 m int. uppvärmd slang (2 st.), 6 m vippslang

Standard – Polyureadoserare och -paket



ESR320 visas

REACTOR 3 E-XP1

26R320 Reactor 3, E-XP1, Standard, 10 kW värme

- ESR320 Paket: 15 m externt uppvärmd slang, 3 m vippslang
- EHR320 Paket: 15 m externt uppvärmd slang (4 st.), 3 m vippslang
- ISR320 Paket: 15 m int. uppvärmd slang, 6 m vippslang
- IHR320 Paket: 30 m int. uppvärmd slang (2 st.), 6 m vippslang

REACTOR 3 E-XP2

26R340 Reactor 3, E-XP2, Standard, 15 kW värme

- ESR340 Paket: 15 m externt uppvärmd slang, 3 m vippslang
- EHR340 Paket: 15 m externt uppvärmd slang (4 st.), 3 m vippslang
- ISR340 Paket: 15 m int. uppvärmd slang, 6 m vippslang
- IHR340 Paket: 30 m int. uppvärmd slang (2 st.), 6 m vippslang

Pro – Sprutskumsdoserare och paket



ESR311 visas

REACTOR 3 E-20

26R311 Reactor 3, E-20, Pro, 7 kW värme

- ESR311 Paket: 15 m externt uppvärmd slang, 3 m vippslang
- EHR311 Paket: 15 m externt uppvärmd slang (4 st.), 3 m vippslang
- ISR311 Paket: 15 m int. uppvärmd slang, 6 m vippslang
- IHR311 Paket: 30 m int. uppvärmd slang (2 st.), 6 m vippslang

26R313 Reactor 3, E-20, Pro, 10 kW värme

- ESR313 Paket: 15 m externt uppvärmd slang, 3 m vippslang
- EHR313 Paket: 15 m externt uppvärmd slang (4 st.), 3 m vippslang
- ISR313 Paket: 15 m int. uppvärmd slang, 6 m vippslang
- IHR313 Paket: 30 m int. uppvärmd slang (2 st.), 6 m vippslang

REACTOR 3 E-30

26R331 Reactor 3, E-30, Pro, 10 kW värme

- ESR331 Paket: 15 m externt uppvärmd slang, 3 m vippslang
- EHR331 Paket: 15 m externt uppvärmd slang (4 st.), 3 m vippslang
- ISR331 Paket: 15 m int. uppvärmd slang, 6 m vippslang
- IHR331 Paket: 30 m int. uppvärmd slang (2 st.), 6 m vippslang

26R333 Reactor 3, E-30, Pro, 15 kW värme

- ESR333 Paket: 15 m externt uppvärmd slang, 3 m vippslang
- EHR333 Paket: 15 m externt uppvärmd slang (4 st.), 3 m vippslang
- ISR333 Paket: 15 m int. uppvärmd slang, 6 m vippslang
- IHR333 Paket: 30 m int. uppvärmd slang (2 st.), 6 m vippslang

Pro – Polyureadoserare och -paket



ESR321 visas

REACTOR 3 E-XP1

26R321 Reactor 3, E-XP1, Pro, 10 kW värme

- ESR321 Paket: 15 m externt uppvärmd slang, 13 m vippslang
- EHR321 Paket: 15 m externt uppvärmd slang (4 st.), 3 m vippslang
- ISR321 Paket: 15 m int. uppvärmd slang, 6 m vippslang
- IHR321 Paket: 30 m int. uppvärmd slang (2 st.), 6 m vippslang

REACTOR 3 E-XP2

26R341 Reactor 3, E-XP2, Pro, 15 kW värme

- ESR341 Paket: 15 m externt uppvärmd slang, 3 m vippslang
- EHR341 Paket: 15 m externt uppvärmd slang (4 st.), 3 m vippslang
- ISR341 Paket: 15 m int. uppvärmd slang, 6 m vippslang
- IHR341 Paket: 30 m int. uppvärmd slang (2 st.), 6 m vippslang

Elite – Sprutskumsdoserare och paket



ISR312 visas

REACTOR 3 E-20

26R312 Reactor 3, E-20, Elite, 10 kW värme

- ESR312 Paket: 15 m externt uppvärmd slang, 6 m vippslang, motorkabel
- EHR312 Paket: 15 m externt uppvärmd slang (4 st.), 6 m vippslang, motorkabel
- ISR312 Paket: 15 m int. uppvärmd slang, 6 m vippslang, motorkabel
- IHR312 Paket: 30 m int. uppvärmd slang (2 st.), 6 m vippslang, motorkabel

REACTOR 3 E-30

26R332 Reactor 3, E-30, Elite, 15 kW värme

- ESR332 Paket: 15 m externt uppvärmd slang, 6 m vippslang, motorkabel
- EHR332 Paket: 15 m externt uppvärmd slang (4 st.), 6 m vippslang, motorkabel
- ISR332 Paket: 15 m int. uppvärmd slang, 6 m vippslang, motorkabel
- IHR332 Paket: 30 m int. uppvärmd slang (2 st.), 6 m vippslang, motorkabel

Elite – Polyureadoserare och -paket



ISR322 visas

REACTOR 3 E-XP1

26R322 Reactor 3, E-XP1, Elite, 10 kW värme

- ESR322 Paket: 15 m externt uppvärmd slang, 6 m vippslang, motorkabel
- EHR322 Paket: 15 m externt uppvärmd slang (4 st.), 6 m vippslang, motorkabel
- ISR322 Paket: 15 m int. uppvärmd slang, 6 m vippslang, motorkabel
- IHR322 Paket: 30 m int. uppvärmd slang (2 st.), 6 m vippslang, motorkabel

REACTOR 3 E-XP2

26R342 Reactor 3, E-XP2, Elite, 15 kW värme

- ESR342 Paket: 15 m externt uppvärmd slang, 6 m vippslang, motorkabel
- EHR342 Paket: 15 m externt uppvärmd slang (4 st.), 6 m vippslang, motorkabel
- ISR342 Paket: 15 m int. uppvärmd slang, 6 m vippslang, motorkabel
- IHR342 Paket: 30 m int. uppvärmd slang (2 st.), 6 m vippslang, motorkabel

Komplett Elite-paket: Komplett paket inkluderar Reactor Elite-doserare, internt uppvärmda slangar och Core E1-pumpar

REACTOR 3 E-20

- CSR312 Paket: Reactor E-20 Elite, 15 m int. uppvärmd slang, 6 m vippslang, motorkabel, Core E1-pumpsats
- CHR312 Paket: Reactor E-20 Elite, 30 m int. uppvärmd slang (2 st.), 6 m vippslang, motorkabel, Core E1-pumpsats

REACTOR 3 E-30

- CSR332 Paket: Reactor E-30 Elite, 15 m int. uppvärmd slang, 6 m vippslang, motorkabel, Core E1-pumpsats
- CHR332 Paket: Reactor E-30 Elite, 30 m int. uppvärmd slang (2 st.), 6 m vippslang, motorkabel, Core E1-pumpsats

Komplett Elite-paket: Komplett paket inkluderar Reactor Elite-doserare, internt uppvärmda slangar och Core E1-pumpar

REACTOR 3 E-XP1

- CSR322 Paket: Reactor E-XP1 Elite, 15 m int. uppvärmd slang, 6 m vippslang, motorkabel, Core E1-pumpsats
- CHR322 Paket: Reactor E-XP1 Elite, 30 m int. uppvärmd slang (2 st.), 6 m vippslang, motorkabel, Core E1-pumpsats

REACTOR 3 E-XP2

- CSR342 Paket: Reactor E-XP2 Elite, 15 m int. uppvärmd slang, 6 m vippslang, motorkabel, Core E1-pumpsats
- CHR342 Paket: Reactor E-XP2 Elite, 30 m int. uppvärmd slang (2 st.), 6 m vippslang, motorkabel, Core E1-pumpsats



graco.com/AddFusion



GLÖM INTE ATT VÄLJA PISTOL SEPARAT NÄR DU BESTÄLLER DITT REACTOR-SYSTEM

Fusion® PC-pistol – perfekt ombyggnad på några sekunder

Mer information om ytterligare pistolalternativ finns i P&A-broschyren

FÖR ARTIKELNUMMER OCH MER INFORMATION OM REACTOR 3-DOSERARE:

Besök graco.com/reactor3 eller fråga din lokala auktoriserade Graco-återförsäljare



graco.com/reactor3

REACTOR 3-SLANGAR



SLANG – SPRUTSKUM

25P775 **Vipp slang:** 6,35 mm ID (1/4 tum), 3 m, LP, 140 bar
25P776 **Vipp slang:** 6,35 mm ID (1/4 tum), 6 m, LP, 140 bar



96B101 **Slang:** 9,5 mm ID (3/8 tum), Externt uppvärmd, LP, 140 bar, 15 m, Blue Mesh
96B125 **Slang:** 9,5 mm ID (3/8 tum), Externt uppvärmd, LP, 140 bar, 15 m, Blue Mesh, RTD



25P434 **Slang:** 9,5 mm ID (3/8 tum), internt uppvärmd, LP, 140 bar, 15 m, Xtreme-Wrap™
25P435 **Slang:** 9,5 mm ID (3/8 tum), internt uppvärmd, LP, 140 bar, 30 m, Xtreme-Wrap™
25P437 **Slang:** 9,5 mm ID (3/8 tum), internt uppvärmd, LP, 140 bar, 15 m, Xtreme-Wrap™, RTD
25P438 **Slang:** 9,5 mm ID (3/8 tum), internt uppvärmd, LP, 140 bar, 30 m, Xtreme-Wrap™, RTD



SLANG – POLYUREA

25P777 **Vipp slang:** 6,35 mm ID (1/4 tum), 3 m, HP, 240 bar
25P778 **Vipp slang:** 6,35 mm ID (1/4 tum), 6 m, HP, 240 bar



96B111 **Slang:** 9,5 mm ID (3/8 tum), Externt uppvärmd, HP, 240 bar, 15 m, Blue Mesh
96B145 **Slang:** 9,5 mm ID (3/8 tum), Externt uppvärmd, HP, 240 bar, 15 m, Blue Mesh, RTD



25P534 **Slang:** 9,5 mm ID (3/8 tum), internt uppvärmd, HP, 240 bar, 15 m, Xtreme-Wrap™
25P535 **Slang:** 9,5 mm ID (3/8 tum), internt uppvärmd, HP, 240 bar, 30 m, Xtreme-Wrap™
25P537 **Slang:** 9,5 mm ID (3/8 tum), internt uppvärmd, HP, 240 bar, 15 m, Xtreme-Wrap™, RTD
25P538 **Slang:** 9,5 mm ID (3/8 tum), internt uppvärmd, HP, 240 bar, 30 m, Xtreme-Wrap™, RTD

SLANGTILLBEHÖR

18E175 **Dubbel FTS-sats** för oberoende uppvärmda slangar
18E176 **Xcelerator Xtreme Wrap** 15 m
18E177 **Xcelerator Xtreme Wrap** 30 m

REACTOR 3-TILLBEHÖR



CORE E1-ÖVERFÖRINGSPUMPAR

26D004 **E1** överföringspump
26D005 **E1 PKG:** två pumpar, överföringspumpstyrenhet, CAN-kabel
26D006 **E1 PKG:** två pumpar, överföringspumpstyrenhet, CAN-kabel, vätskeslangar
26D277 **E1 PKG:** två pumpar, överföringspumpstyrenhet, CAN-kabel, vätske- och luftslangar
26D000 **TPC:** Överföringspumpstyrenhet (TPC), Core E1, sats m. kablar
273295 **T4/E1:** Pumpunderdel, kolstål, (proppadapter ingår ej)



T4-ÖVERFÖRINGSPUMPAR

26D001 **T4-pump**
26D002 **T4 PKG:** två pumpar, vätskeslangar
26D003 **T4 PKG:** två pumpar, vätske- och luftslangar
273295 **T4/E1:** Pumpunderdel, kolstål, (proppadapter ingår ej)
25B395 **Utrustning:** Proppadapter, 2 tum, EZ-borttagning



SATS FÖR ATT UPPGRADERA STANDARD- OCH PRO-MODELLER

18E212 **Utrustning:** Reactor 3, förhållandesäkring
18E246 **Utrustning:** Sil, Reactor 3, Pair, Pro
18E247 **Utrustning:** Sil, Reactor 3, Par, Elite
18E248 **Utrustning:** Sensor, inlopp, temperatur, tryck
255148 **Sats:** Stort återcirkulationsventilset



REACTOR CONNECT-SATSER

18E244 **Reactor-anslutningssats:** Var. Länder, CAT-M, GPS
18E243 **Reactor-anslutningssats:** Var. Länder, 3G, GSM, GPS
18E211 **Utrustning:** R3, Fjärrmonteringsfäste

TILLBEHÖRSSATSER

18E154 **Utrustning:** Reactor 3, luftgrenrör
20A677 **Utrustning:** Reactor 3, motor-CAN, sele
20A676 **Utrustning:** Reactor 3, ljjustorn
18D314PKG **ADM:** Pekskärmsskydd, 10-pack
25T859 **Utrustning:** TSL, flaska, (1 qt)
24M174 **Utrustning:** Fatdoppstickor ingår



LÄGG TILL CORE E1-ÖVERFÖRINGSPUMPAR TILL VALFRI REACTOR 3-ENHET

Ett komplett system med fullständiga anslutningsmöjligheter från fat till pistol

Mer information om transportpumpalternativ finns i P&A-broschyren

FÖR ARTIKELNUMMER OCH MER INFORMATION OM REACTOR 3-DOSERARE:

Besök graco.com/reactor3acc eller fråga din lokala auktoriserade Graco-återförsäljare



graco.com/reactor3acc



VÅRT LÖFTE TILL DIG

Sedan 1926 har innovation, kvalitet och förstklassig service stått i centrum för Graco.

Upplev innovation

Vårt fokus på innovation skapar produkter och utrustning som är branschledande med tekniskt avancerade funktioner, banbrytande design, hög prestanda och oöverträffad tillförlitlighet. Kort sagt, innovation ger dig bättre produkter!

Kvalitetskonstruktion

Du investerar i högkvalitativa produkter som är konstruerade för att hålla med åratals pålitlig drift. Dessutom samarbetar vi med våra kunder för att bättre förstå hur du använder våra produkter på fältet och använder sedan dina erfarenheter för att förbättra prestanda och hållbarhet.



Förstklassig service, varje gång

Du kommer att uppleva vår förstklassiga service när du kontaktar någon av våra supporttjänster, oavsett var i världen du befinner dig. Vi lyssnar på din situation och arbetar metodiskt för att lösa ärendet så fort vi kan. Vi vägleds av integritet och vår kundtjänst handlar om samarbete och relationer, inte transaktioner.



Vi finns här för att svara på frågor och tillgodose dina behov:
www.graco.com/contact

Graco är ISO 9001-certifierat.

©2022 Graco Distribution BV 388294SV-C 01/23 Tryckt i Europa.

Alla texter och bilder i detta dokument är baserade på senaste tillgängliga produktinformation vid publiceringstillfället. Graco förbehåller sig rätten att när som helst och utan förvarning göra ändringar.

Alla andra märkesnamn och varumärken används endast i igenkännings syfte och tillhör sina respektive ägare. Mer information om Gracos immateriella tillgångar finns på www.graco.com/patent och www.graco.com/trademarks.